

## SISTEMA CONTROTERRA PESANTE | SINGLE-SIDE WALL SYSTEM HEAVY DUTY

SCHWERES VERANKERUNGS SYSTEM | ТЯЖЕЛЫЕ КОНТРФОРСЫ

Il sistema per controterra a triangolo di spinta Faresin permette di puntellare murature, roccia, terreno e altro da un'altezza variabile di 3,00 m. fino a 6,00 metri. Il sistema prevede l'assemblaggio di elementi triangolo in acciaio, fino all'altezza desiderata. La struttura è utilizzabile con entrambe le casseforme modulo: S100 e S120.

The supporting system with pushing triangle by Faresin enables to shore walls, rock, ground and others from a variable height of 3.00 m up to 6.00 m. the system includes the assembling of steel triangle elements up to the wished height. the structure can be used with both modulo formworks: S100 and S120.

Das System für erdstützmauern mit anschlagdreieck von Faresin ermöglicht das abstützen von mauerwerk, Fels, Bodenflächen o.ä. von einer höhe, die von 3,00 m bis 6,00 m reicht. Bei diesem System werden dreieckige Stahlelemente bis zur gewünschten höhe hochgezogen. Die Struktur kann mit den beiden Schalungsmodulen S100 und S120 eingesetzt werden.

Система контрфорсов на основе треугольных опорных элементов Фарезин позволяет возводить подпорные стены высотой от 3,00 м до 6,00 м Система собирается из стальных треугольных элементов на желаемую высоту. Конструкция пригодна для использования с опалубочными щитами как типа S100, так и S120.



PROLUNGHE SUPERIORI | UPPER EXTENSION | UNTERER AUSZUG | ВЕРХНИЙ ЭЛЕМЕНТ

**PROLUNGHE SUPERIORI L=1000**

UPPER EXTENSION H=1,0 mt  
UNTERER AUSZUG H=1,0 m  
ВЕРХНИЙ ЭЛЕМЕНТ НАРАЩИВАНИЯ L=1000

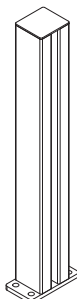

**PROLUNGHE SUPERIORI H 1500 PER CASSERO H 4500**

UPPER EXTENSION H=1,5 mt.  
UNTERER AUSZUG H=1,5 m  
ВЕРХНИЙ ЭЛЕМЕНТ НАРАЩИВАНИЯ L=1500 ДЛЯ ОПАЛУБКИ H=4500

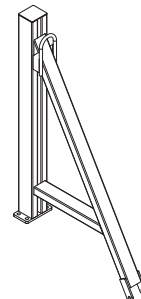

**Cod. N°**

Cod. n°

Code Nr.

Код N°

8168384

**Peso kg**

Weight

Gewicht kg

Вес, кг

35,00

**Cod. N°**

Cod. n°

Code Nr.

Код N°

8168362

**Peso kg**

Weight

Gewicht kg

Вес, кг

75,00

PROLUNGHE INFERIORI | BOTTOM EXTENSION | UNTERES VERLÄNGERUNGSTÜCK | НИЖНИЙ ЭЛЕМЕНТ

**TRIANGOLO PER CASSERO H3000**

TRIANGLE FOR CAISSON H=3 mt.  
ABSTUETZDREIECK FÜR SHALUNG H=3 M  
ТРЕУГОЛЬНЫЙ ОПОРНЫЙ ЭЛЕМЕНТ  
ДЛЯ ОПАЛУБКИ H=3000

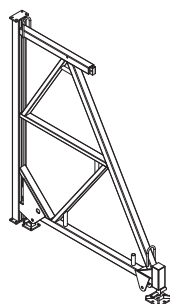

**Cod. N°**

Cod. n°

Code Nr.

Код N°

8168361

**Peso kg**

Weight

Gewicht kg

Вес, кг

345,00

**PROLUNGA INFERIORE H150 PER CASSERO H=450 - H=600**

LOWER EXTENSION H=1,5 mt.  
UNTERER AUSZUG H=1,5 m  
НИЖНИЙ ЭЛЕМЕНТ НАРАЩИВАНИЯ H=150 ДЛЯ ОПАЛУБКИ H=450-H=600

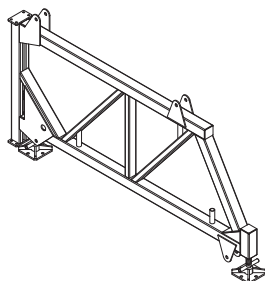

**PROLUNGA INFERIORE PER CONTROTERRA H=200**

BOTTOM EXTENSION FOR ONE SIDE WALL SYSTEM H=200  
UNTERES VERLÄNGERUNGSTÜCK FÜR ERDSTÜTZMAUER H=200  
НИЖНИЙ ЭЛЕМЕНТ НАРАЩИВАНИЯ H=200

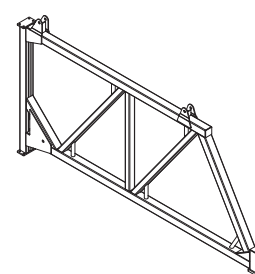

**Cod. N°**

Cod. n°

Code Nr.

Код N°

8168363

**Peso kg**

Weight

Gewicht kg

Вес, кг

330,00

**Cod. N°**

Cod. n°

Code Nr.

Код N°

8169014

**Peso kg**

Weight

Gewicht kg

Вес, кг

410,00

**SISTEMA CONTROTERRA PESANTE** | SINGLE-SIDE WALL SYSTEM HEAVY DUTY

SCHWERES VERANKERUNGSSYSTEM | СИСТЕМА НА ОСНОВЕ ТРЕУГОЛЬНЫХ ОПОРНЫХ ЭЛЕМЕНТОВ



H 4,50 m

H 3,00 m

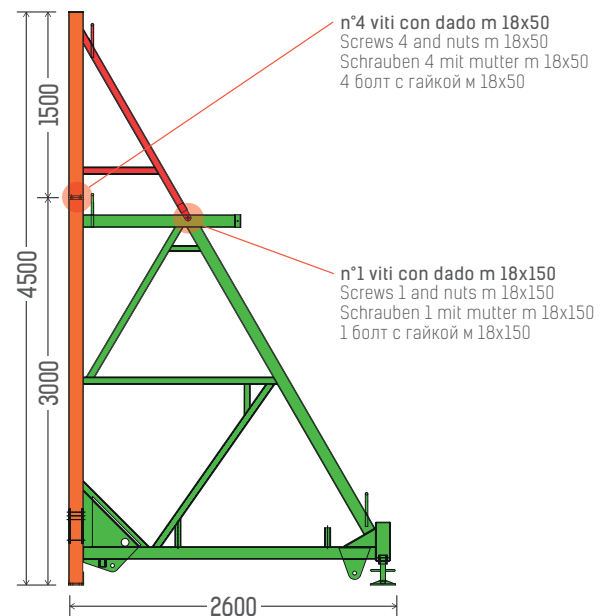
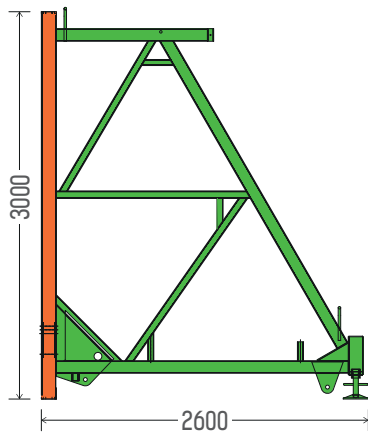

## H 6,00 m

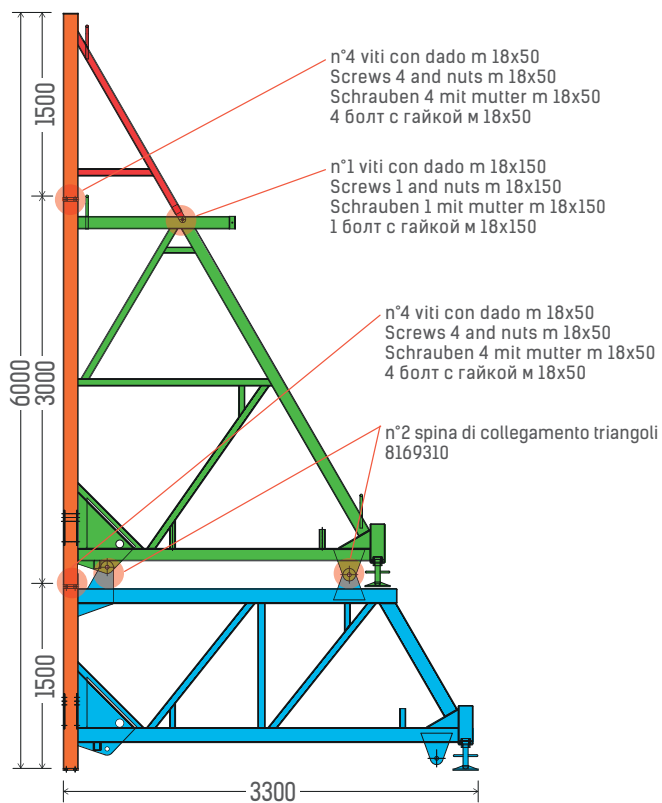

## H 8,00 m

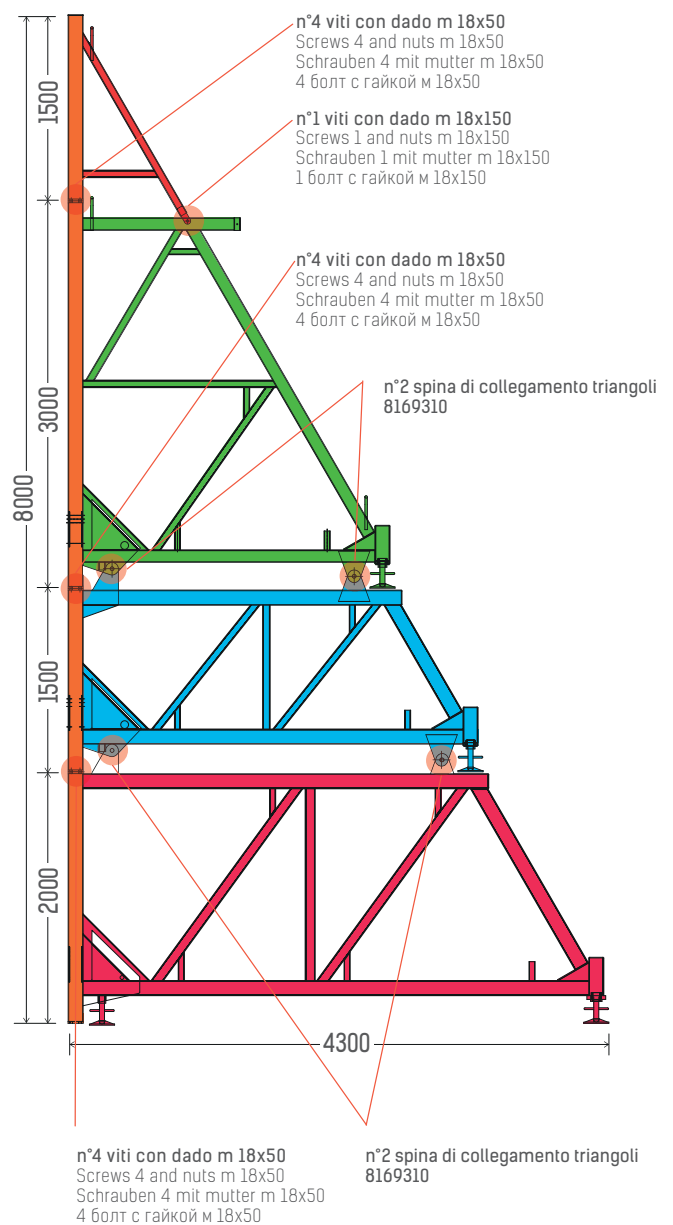

## FINO A 4,00 MT ACCESSORI PER ANCORAGGIO DEL TRIANGOLO DI SPINTA

ANCHORAGE OF THE THRUST TRIANGLE ON THE BASE FOR CASTING UP TO 4 m  
 VERANHERUNG DES ABSTÜTZDREIECKS AN DER BASIS FÜR HÖHEN VON 4,00 METERN  
 КРЕПЛЕНИЕ ТРЕУГОЛЬНОГО ОПОРНОГО ЭЛЕМЕНТА ДЛЯ ЗАЛИВКИ НА ВЫСОТУ ДО 4 м.

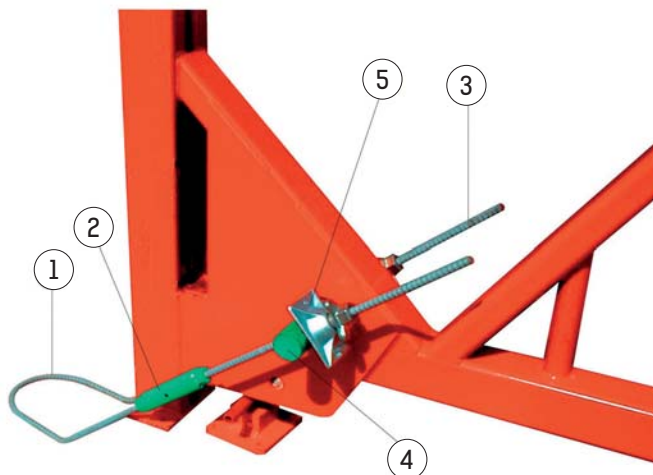

①

**TIRANTE D=15 (A PERDERE)**  
 TIE ROD D=15 FOR H=3000 CASTING  
 D= TIE ROD ZUGANKER D=15 (EINWEG)  
 ЗАКЛАДНАЯ ДЕТАЛЬ D=15 (ОСТАЕТСЯ В  
 БЕТОНЕ) ДЛЯ ЗАЛИВКИ НА ВЫСОТУ 3000

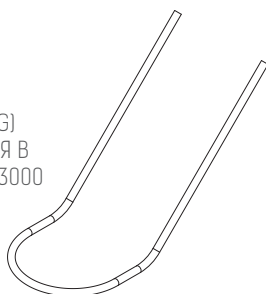

**DADO PER BARRA DIW D=15**  
 NUT FOR D=15 DIW ROD  
 MUTTER FUER DIW-STAB D=15  
 ГАЙКА ДЛЯ ТЯЖКА DIW D=15 ДЛЯ  
 ЗАЛИВКИ НА ВЫСОТУ 3 М.

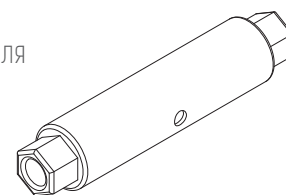

**Cod. N°**

Cod. n°

Code Nr.

Код N°

8168368

**Peso kg**

Weight

Gewicht kg

Вес, кг

2,30

**Cod. N°**

Cod. n°

Code Nr.

Код N°

8168369

**Peso kg**

Weight

Gewicht kg

Вес, кг

0,90

③

**BARRA FILETTATA L=750 DIW**  
 THREADED BAR L=750 DIW  
 STANGE DIW L=750  
 НАРЕЗНОЙ ТЯЖ L=750 DIW

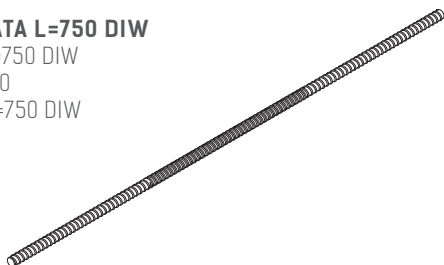

**Cod. N°**

Cod. n°

Code Nr.

Код N°

9160750

**Peso kg**

Weight

Gewicht kg

Вес, кг

1,60

④

**TONDO D=60 DI AGGANCIAMENTO ALLA BASE**  
 D=60 HOOK ROD  
 ANKLEMMRUND D=60 FUER BEFESTIGUNG  
 DER SHALUNG AN DIE BASIS  
 ТРУБЧАТЫЙ КРЕПЕЖНЫЙ ЭЛЕМЕНТ D=60  
 (КРЕПЛЕНИЕ ОПАЛУБКИ К ОСНОВАНИЮ)

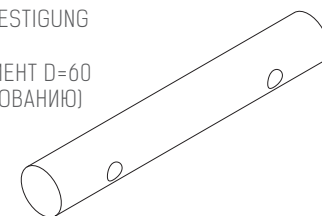

**Cod. N°**

Cod. n°

Code Nr.

Код N°

8168367

**Peso kg**

Weight

Gewicht kg

Вес, кг

7,00

5

**PLACCA A DADO ORIENTABILE DIW**

REVOLVING NUT PLATE DIW  
 AUSRICHTBARE MUTTERPLAKETTE DIW  
 ПОВОРОТНАЯ СПЕЦГАЙКА DIW

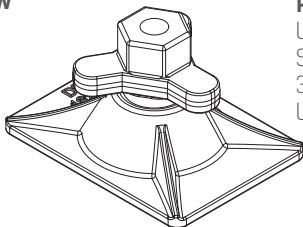
**POSIZIONATORE U-FIX PER BARRE DIW 15**

U-FIX POSITIONER FOR DIW 15 BARS  
 STELLUNGSREGLER U-FIX FÜR BARREN DIW 15  
 ЭЛЕМЕНТ ПОЗИЦИОНИРУЮЩИЙ  
 U-FIX ДЛЯ ТЯЖЕЙ DIW15

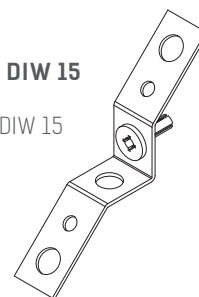
**Cod. N°**

Cod. n°

Code Nr.

Код N°

9168017

**Peso kg**

Weight

Gewicht kg

Вес, кг

1,50

**Cod. N°**

Cod. n°

Code Nr.

Код N°

8169259

**Peso kg**

Weight

Gewicht kg

Вес, кг

0,44

**SPINA DI COLLEGAMENTO A TRIANGOLO DI SPINTA**

PLUG CONNECTION TO TRIANGLE PUSH  
 STECKVERBINDUNG ZUM ABSTÜTZOREIECHS  
 AN DER BASIS  
 В ПОДКЛЮЧЕНИЕ ТРЕУГОЛЬНОГО  
 ОПОРНОГО ЭЛЕМЕНТА ДЛЯ

**Cod. N°**

Cod. n°

Code Nr.

Код N°

8169310

**Peso kg**

Weight

Gewicht kg

Вес, кг

1,00

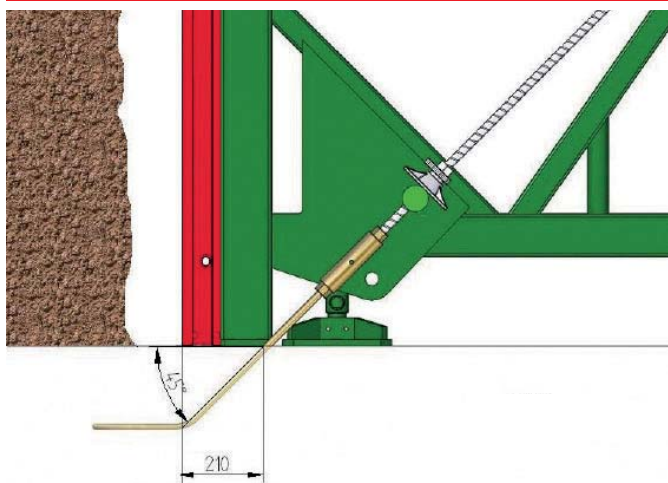
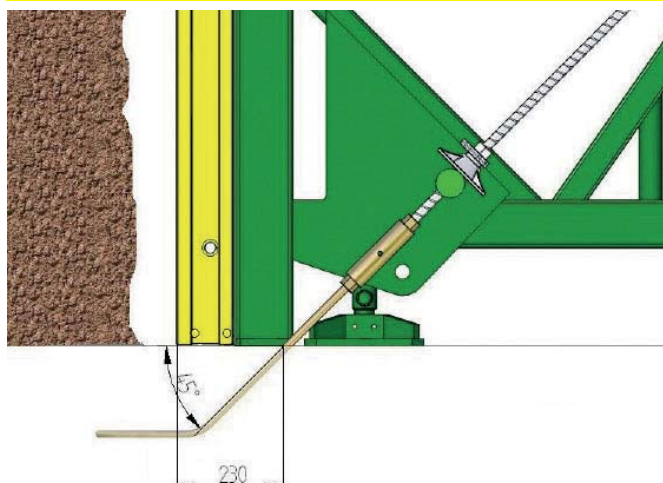
**S100****S120**

## DA 6,00 MT A 8 MT ACCESSORI PER ANCORAGGIO DEL TRIANGOLO DI SPINTA

ANCHORAGE OF THE THRUST TRIANGLE ON THE BASE FOR CASTING FROM 6,00 UP TO 8,00 m  
 VERANHERUNG DES ABSTÜTZOREIECHS AN DER BASIS FÜR HÖHEN VON 6 MT ZU 8 mt  
 КРЕПЛЕНИЕ ТРЕУГОЛЬНОГО ОПОРНОГО ЭЛЕМЕНТА ДЛЯ ЗАЛИВКИ НА ВЫСОТУ ОТ 6 ДО 8 М

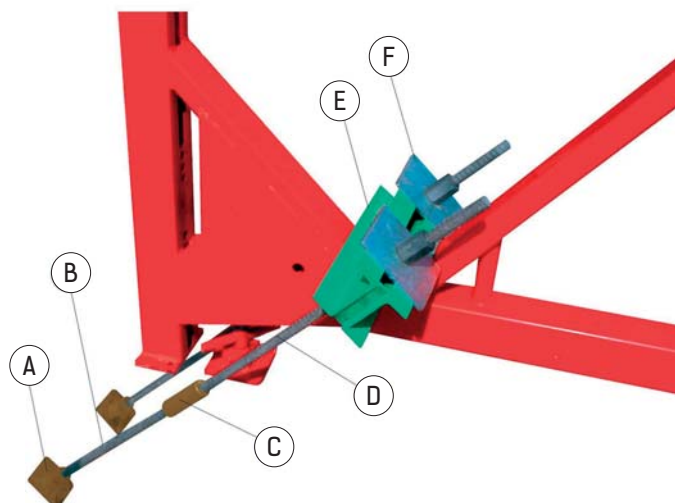

- A** **BOCCOLA PER GETTI  
 H=4/6 mt (A PEDERE)**  
 BUSH FOR CASTINGS 4,0/6 mt.  
 HEIGHT LOST IN THE CASTING  
 BUCHSE FUER GUESSE H=4,0/6 m  
 (EINWEG)  
 ВТУЛКА ДЛЯ ЗАЛИВКИ НА ВЫСОТУ  
 4/6 М (ОСТАЕТСЯ В БЕТОНЕ)

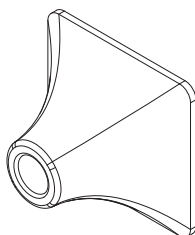

Cod. N°	Peso kg
Cod. n°	Weight
Code Nr.	Gewicht kg
Код N°	Вес, кг
<b>8168371</b>	<b>2,40</b>

- B** **BARRA DIW D=26,5 L=500 PER GETTO 4/6 mt (A PERDERE)**  
 D=26,5 DIW ROD FOR 4,0/6 MT. HIGH CASTINGS  
 DIW-STAB D=26,5 L=500 FUER GUSS 4,0/6 M (EINWEG)  
 ТЯЖ DIW D=26,5 L=500 ДЛЯ ЗАЛИВКИ НА ВЫСОТУ 4/6 М (ОСТАЕТСЯ  
 В БЕТОНЕ)

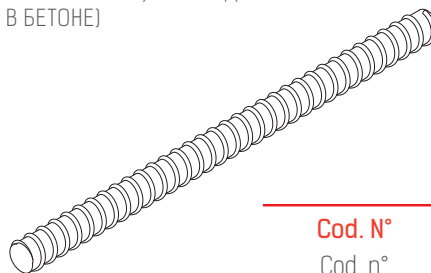

Cod. N°	Peso kg
Cod. n°	Weight
Code Nr.	Gewicht kg
Код N°	Вес, кг
<b>8168372</b>	<b>4,50</b>

- C** **DADO BARRA DIW D=26,5 ZINC PER GETTO H=4/6 mt**  
 NUT FOR DIW ROD D=26,5/M30 FOR H=4,0/6 MT. HIGH CASTING  
 MUTTER FUER DIW - STAB D=26,5/M30 FUER GUSS H=4,0/6 m  
 ГАЙКА ДЛЯ ТЯЖА DIW D=26,5 ОЦИНКО-  
 ВАННАЯ ДЛЯ ЗАЛИВКИ НА ВЫСОТУ 4/6 м

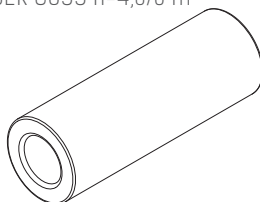

Cod. N°	Peso kg
Cod. n°	Weight
Code Nr.	Gewicht kg
Код N°	Вес, кг
<b>8168373</b>	<b>1,50</b>

- D** **BARRA DIW 26,5 L=1000 ZINC. PER GETTO 4/6 mt**  
 M30 L=1000 + NUT FOR CASTING 4,0/6 mt.  
 BUCHSE FUER GUESSE H=4,0/6 M (EINWEG)  
 ТЯЖ DIW D=26,5 L=1000 ДЛЯ ЗАЛИВКИ  
 НА ВЫСОТУ 4/6 м

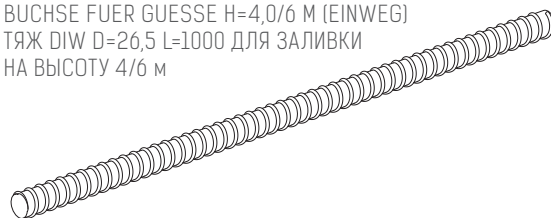

Cod. N°	Peso kg
Cod. n°	Weight
Code Nr.	Gewicht kg
Код N°	Вес, кг
<b>8168374</b>	<b>9,00</b>

**E RISCONTRO BARRA M30 PER GETTO H=4/6/8 mt**

M30 COUNTERBAR FOR 4/6/8 MT. HIGH CASTING  
RIEGEL M 30 FUER GUSS H=4/6/8 m  
УПОР ДЛЯ ТЯЖА М30 ДЛЯ ЗАЛИВКИ  
НА ВЫСОТУ 4/6/8 м

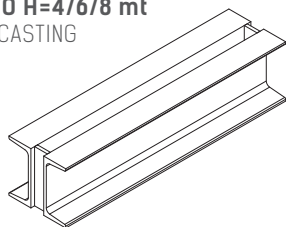

**F PIASTRA DI RISCONTRO**

COUNTERPLATE FOR 4,0/6 MT.HIGH CASTING  
DRUCKPLATTE  
ПЛАСТИНА-УПОР

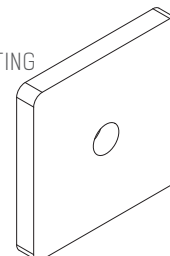

**Cod. N°**

Cod. n°

Code Nr.

Код N°

8168376

8169078

**Peso kg**

Weight

Gewicht kg

Вес, кг

20,00

32,00

**Cod. N°**

Cod. n°

Code Nr.

Код N°

8168375

**Peso kg**

Weight

Gewicht kg

Вес, кг

2,60

**POSIZIONATORE U-FIX PER BARRE DIW 26,5**

U-FIX POSITIONER FOR DIW 26,5 BARS  
STELLUNGSREGLER U-FIX FÜR BARREN DIW 26,5  
ЭЛЕМЕНТ ПОЗИЦИОНИРУЮЩИЙ  
U-FIX ДЛЯ ТЯЖЕЙ DIW 26,5

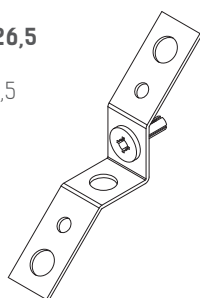

**Cod. N°**

Cod. n°

Code Nr.

Код N°

8169260

**Peso kg**

Weight

Gewicht kg

Вес, кг

0,44

**S100**

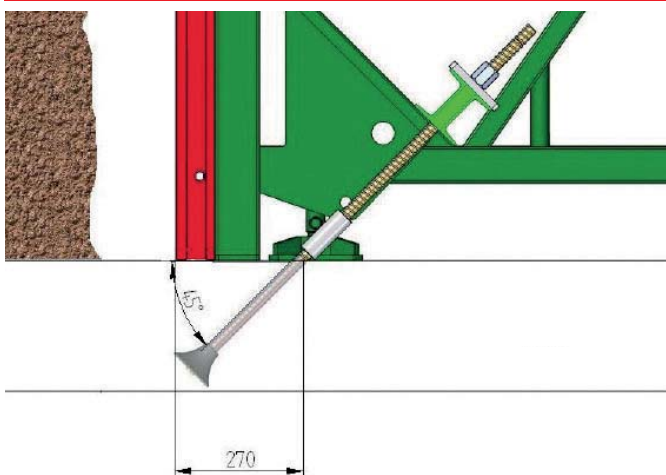

**S120**

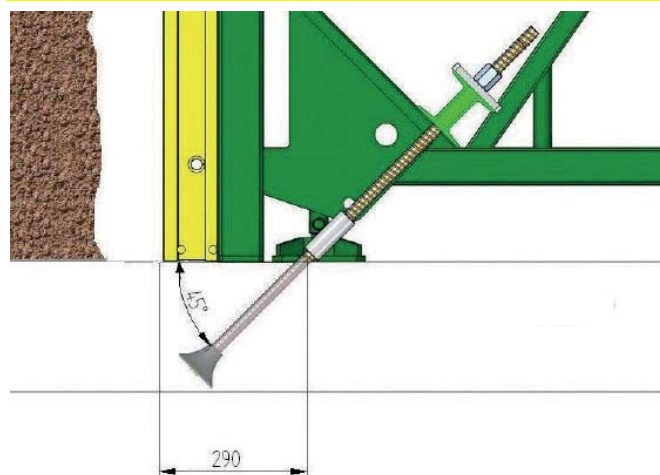



## ELEMENTI PER TRIANGOLO DI SPINTA

COMPONENTS OF THE THRUST TRIANGLE  
ELEMENTE FÜR VORSCHUBDREIECK  
ЭЛЕМЕНТЫ ДЛЯ ТРЕУГОЛЬНОГО ОПОРНОГО АКСЕССУАРЫ

### SQUADRA TRIANGOLO DI SPINTA PER ANGOLO INTERNO

TRIANGULAR THRUST SQUARE FOR INTERNAL CORNER  
ECKKLASCHE ABSTÜTZBOCK FÜR INNENECKE  
УГОЛЬНИК ВНУТРЕННЕГО УГЛА ОПОРНОГО ЭЛЕМЕНТА

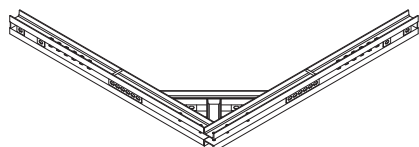

Cod. N°	Peso kg
Cod. n°	Weight
Code Nr.	Gewicht kg
Код N°	Вес, кг
8168954	102,00

### PUNTONE DI PORTATA 1700/2300

STRUT WITH BEARING CAPACITY 1700/2300  
STÜTZSTREBE 1700/2300  
ГАЙКА ДЛЯ ТЯЖКА DIW D=15 ДЛЯ  
ТАРЛЕП 1700/2300

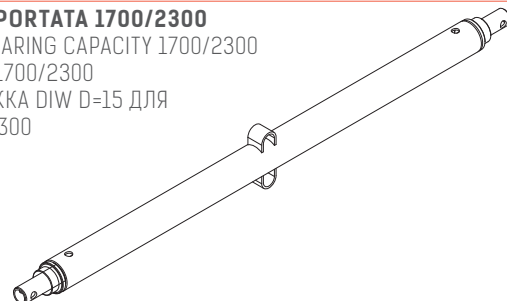

Cod. N°	Peso kg
Cod. n°	Weight
Code Nr.	Gewicht kg
Код N°	Вес, кг
8169004	32,00

### MONTANTE PARAPETTO

RAILING STUD  
GELAENDER  
СТОЙКА ОГРАЖДЕНИЯ

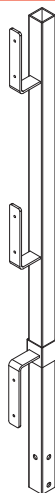

Cod. N°	Peso kg
Cod. n°	Weight
Code Nr.	Gewicht kg
Код N°	Вес, кг
8168365	3,70

### SPINA PER PANNELLO PROF. 100/120

PIN FOR PANEL 100/120 PROFILE  
STIFT FÜR PROFILPANEEL 100/120  
ШТИФТ ДЛЯ ЩИТОВ ПРОФ. 100/120

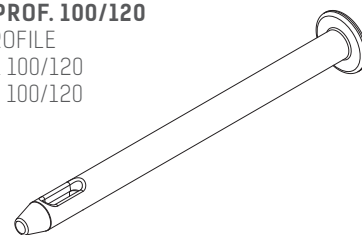

Cod. N°	Peso kg
Cod. n°	Weight
Code Nr.	Gewicht kg
Код N°	Вес, кг
8168377	0,60
8168378	0,60

### PIATTO RISCOントRO PER SPINA

COUNTERPLATE FOR PIN  
ANSCHLAGPLATTE FÜR DORN  
ПЛАСТИНА-УПОР ДЛЯ ШТИФТА

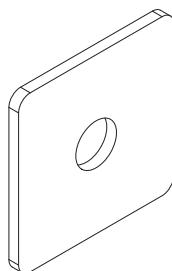

Cod. N°	Peso kg
Cod. n°	Weight
Code Nr.	Gewicht kg
Код N°	Вес, кг
8168379	0,30

### CUNEO PER SPINA

WEDGE FOR PINS  
KEIL  
КЛИН ДЛЯ ШТИФТА

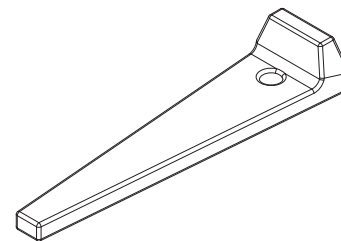

Cod. N°	Peso kg
Cod. n°	Weight
Code Nr.	Gewicht kg
Код N°	Вес, кг
8168024	0,16

